

Stormshield : Activité Mise en place du lab

Présentation

Vous allez importer les archives sous VirtualBox et configurer les VMs pour obtenir l'infrastructures suivante :



Dans les informations fournies ci-après, il suffira de modifier le « x » suivant la lettre de l'agence à gérer :

- A⇒1,
- B⇒2,
- C⇒3...

Chaque agence est composée :

- d'un réseau externe **OUT** « 192.36.253.x0/24 » auquel les firewalls de toutes les agences sont connectés relié à l'interface OUT du pare-feu SNS ;
- d'un réseau interne **IN** Agence x « 192.168.x.0/24 » relié à l'interface **IN** du pare-feu SNS avec un poste utilisateur : machine virtuelle cliente linux fournie ou autre VM ;
- d'un réseau **DMZ** « 172.16.x.0/24 » avec des services (DNS, WEB, FTP, MAIL) intégrés dans la machine virtuelle Debian serveur fournie dans le kit Stormshield CSNA.

Configuration IP des interfaces du SNS Stormshield :

Interface	Adresse réseau	Adresse IP
m0 OUT	Réseau d'interconnexion « 192.36.253.x0 /24 »	192.36.253.x0 /24
em1 IN	Réseau interne Agence X « 192.168.x.0/24 »	192.168.x.254 /24
em2 DMZ1	Réseau DMZ « 172.16.x.0/24 »	172.16.x.254 /24

Importation des VM dans VirtualBox

Tout d'abord il est nécessaire de créer dans VirtualBox l'interface NatNetwork :

- menu > Paramètres > Réseau
- @réseau : 192.36.253.0/24
- Pas de DHCP

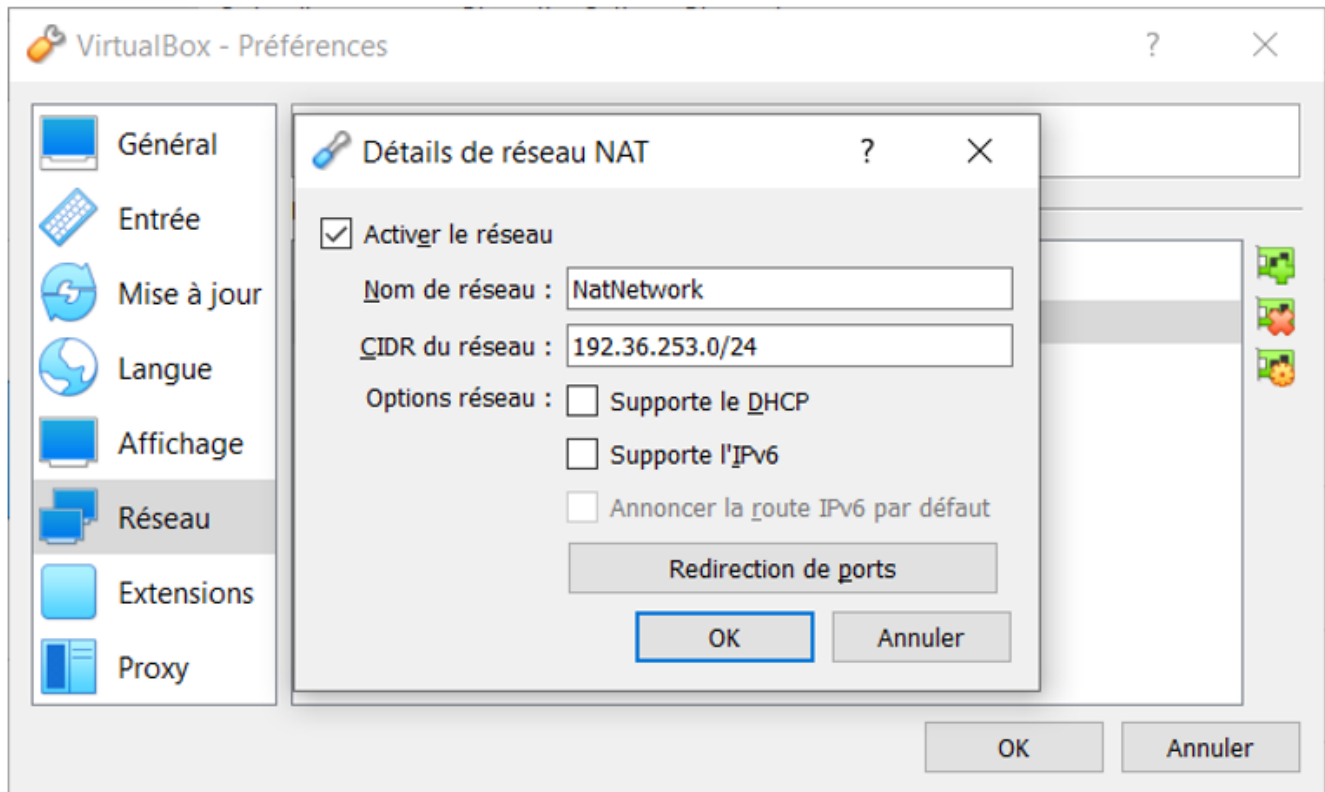

Création de l'agence A

- **Importez** le package **Plateforme-pedagogique-CSNx-v4-FW-DEBIAN.ova** dans VirtualBox en réinitialisant l'adresse MAC de chaque interface → Firewall en configuration usine.
- **Importez** la Debian Graphique à partir du package **ClientTRAININGV1.4.ova**.

← Importer un appareil virtuel

Paramètres de l'appareil virtuel

Voici les machines virtuelles décrites dans l'appareil virtuel et les paramètres suggérés pour les machines importées. Vous pouvez en changer certains en double-cliquant dessus et désactiver les autres avec les cases à cocher.

Système virtuel 1	
Nom	SNS_EVA1_V4
Description	STORMSHIELD NETWORK SECURITY Multifunction Firewall
Système d'exploitation invité	FreeBSD (64-bit)
Processeur	1
Mémoire vive	1024 MB
Carte réseau	<input checked="" type="checkbox"/> Intel PRO/1000 MT Desktop (82540EM)
Carte réseau	<input checked="" type="checkbox"/> Intel PRO/1000 MT Desktop (82540EM)
Carte réseau	<input checked="" type="checkbox"/> Intel PRO/1000 MT Desktop (82540EM)
Contrôleur de stockage (SCSI)	LsiLogic
Disque virtuel	Appareil virtuel (appliance)-disk001.vmdk
Dossier de base	D:\VirtualPC\CSNTS
Groupe primaire	/CSNTS

Système virtuel 2	
Nom	Debian-Training-Webmail
Description	Stormshield Trainings Debian Server VM...
Système d'exploitation invité	Debian (32-bit)
Processeur	1
Mémoire vive	96 MB

Machine Base Folder:	D:\VirtualPC\CSNTS
Politique d'adresse MAC :	Générer de nouvelles adresses MAC pour toutes les interfaces réseau

Options supplémentaires : Importer les disques durs comme VDI

L'appareil n'est pas signé

Valeurs par défaut **Importer** Annuler

← Importer un appareil virtuel

Paramètres de l'appareil virtuel

Voici les machines virtuelles décrites dans l'appareil virtuel et les paramètres suggérés pour les machines importées. Vous pouvez en changer certains en double-cliquant dessus et désactiver les autres avec les cases à cocher.

Système virtuel 1	
Nom	Graphical_client
Description	Linux with graphic desktop for SNS labs
Système d'exploitation invité	Debian (64-bit)
Processeur	1
Mémoire vive	1024 MB
DVD	<input checked="" type="checkbox"/>
Contrôleur USB	<input checked="" type="checkbox"/>
Carte son	<input checked="" type="checkbox"/> ICH AC97
Carte réseau	<input checked="" type="checkbox"/> Intel PRO/1000 MT Desktop (82540EM)
Contrôleur de stockage (IDE)	PIIX4
Contrôleur de stockage (IDE)	PIIX4
Contrôleur de stockage (SATA)	AHCI
Disque virtuel	Client TRAINING V1.4-disk001.vmdk
Dossier de base	D:\VirtualPC\CSNTS
Groupe primaire	/CSNTS

Machine Base Folder:

Politique d'adresse MAC:

Options supplémentaires : Importer les disques durs comme VDI

L'appareil n'est pas signé

Valeurs par défaut

- Renommez les VM en suffixant par A ou B selon le site et vérifier les connexions réseaux.
- Interfaces du SNS :

 **Général**

Nom : SNS EVA1 V4 A
Système d'exploitation : FreeBSD (64-bit)
Groupes : CSNTS

 **System**

Mémoire vive : 1024 Mo
Ordre d'amorçage : Disque dur, Optique
Accélération : VT-x/AMD-V , Pagination imbriquée, PAE/NX

 **Affichage**

Mémoire vidéo : 16 Mo
Contrôleur graphique : VBoxVGA
Serveur de bureau à distance : Désactivé
Enregistrement : Désactivé

 **Stockage**

Contrôleur : SCSI
SCSI Port 0: Appareil virtuel (appliance)-disk001.vdi (Normal, 10,00 Gio)

 **Audio**

Désactivé

 **Réseau**

Interface 1: Intel PRO/1000 MT Desktop (Réseau NAT, 'NatNetwork')
Interface 2: Intel PRO/1000 MT Desktop (Réseau interne, 'LAN_IN_A')
Interface 3: Intel PRO/1000 MT Desktop (Réseau interne, 'LAN_DMZ1_A')

 **USB**

Désactivé

 **Dossiers partagés**

Aucun

 **Description**

STORMSHIELD NETWORK SECURITY Multifunction Firewall

- Interfaces du serveur Debian :

 **Général**

Nom : Debian-Training-Webmail_A
Système d'exploitation : Debian (32-bit)
Groupes : CSNTS

 **System**

Mémoire vive : 96 Mo
Ordre d'amorçage : Disque dur
Accélération : VT-x/AMD-V , Pagination imbriquée, PAE/NX , Paravirtualisation KVM

 **Affichage**

Mémoire vidéo : 4 Mo
Contrôleur graphique : VBoxVGA
Serveur de bureau à distance : Désactivé
Enregistrement : Désactivé

 **Stockage**

Contrôleur : IDE Controller
Contrôleur : SCSI Controller
SCSI Port 0: Appareil virtuel (appliance)-disk002.vdi (Normal, 4,00 Gio)
SCSI Port 1: [Lecteur optique] Vide

 **Audio**

Désactivé

 **Réseau**

Interface 1: PCnet-FAST III (Réseau interne, 'LAN_DMZ1_A')

 **USB**

Désactivé









 **Dossiers partagés**

Aucun

 **Description**

Stormshield Trainings Debian Server VM
updated 20191223 by LGE
DNS resolution of all Companies' FQDN
Multi conf scripts for different architectures
VM Server for testing during the SNS LABs

- Interfaces du client Debian graphique :

 Général	
Nom :	<u>Graphical_client_A</u>
Système d'exploitation :	Debian (64-bit)
Groupes :	CSNTS
 System	
Mémoire vive :	1024 Mo
Ordre d'amorçage :	Optique, Disque dur
Accélération :	VT-x/AMD-V , Pagination imbriquée, Paravirtualisation KVM
 Affichage	
Mémoire vidéo :	16 Mo
Contrôleur graphique :	VMSVGA
Serveur de bureau à distance :	Désactivé
Enregistrement :	Désactivé
 Stockage	
Contrôleur :	IDE
Maître secondaire IDE :	[Lecteur optique] Vide
Contrôleur :	SATA
Port SATA 0 :	Client_TRAINING_V1.4-disk001.vdi (Normal, 8,00 Gio)
 Audio	
Pilote hôte :	Windows DirectSound
Contrôleur :	ICH AC97
 Réseau	
Interface 1:	Intel PRO/1000 MT Desktop (Réseau interne, 'LAN_IN_A')
 USB	
Contrôleur USB :	OHCI
Filtres de périphérique :	0 (0 actif)
 Dossiers partagés	
Aucun	
 Description	
Linux with graphic desktop for SNS labs	

Création des snapshots

- Créez un snapshot des 3 VM

Test de bon fonctionnement

- Lancez le parefeu **SNSEVA1V4A** * Lancez **GraphicalclientA** ; * Ouvrez une session sur **GraphicalclientA** avec le compte **user** mot de passe **user** ; * Exécutez le script situé sur le bureau et qui se nomme **networkconfig.sh** : cliquez sur le bouton **Run in Terminal** et choisissez **SNS** car le firewall est encore en mode usine : * Saisir **Y** puis **sns** ; le mot de passe par défaut est **toor** * Lancez le terminal et vérifiez l'@IP (10.0.0.2/8) puis faites un ping vers 10.0.0.254 (SNS) * Depuis la VM **GraphicalclientA** connectez-vous à l'interface d'administration avec le navigateur à l'URL <https://10.0.0.254/admin> avec le compte **admin** et le mot de passe **admin**. ===== Création de l'agence A ===== * Importez le package **Plateforme-pedagogique-CSNx-v4-FW-DEBIAN.ova** dans **VirtualBox** en réinitialisant l'adresse **MAC** de chaque interface → Firewall en configuration usine. * Importez la **Debian Graphique** à partir du package **ClientTRAININGV1.4.ova**.

← Importer un appareil virtuel

Paramètres de l'appareil virtuel

Voici les machines virtuelles décrites dans l'appareil virtuel et les paramètres suggérés pour les machines importées. Vous pouvez en changer certains en double-cliquant dessus et désactiver les autres avec les cases à cocher.

Système virtuel 1	
Nom	SNS_EVA1_V4
Description	STORMSHIELD NETWORK SECURITY Multifunction Firewall
Système d'exploitation invité	FreeBSD (64-bit)
Processeur	1
Mémoire vive	1024 MB
Carte réseau	<input checked="" type="checkbox"/> Intel PRO/1000 MT Desktop (82540EM)
Carte réseau	<input checked="" type="checkbox"/> Intel PRO/1000 MT Desktop (82540EM)
Carte réseau	<input checked="" type="checkbox"/> Intel PRO/1000 MT Desktop (82540EM)
Contrôleur de stockage (SCSI)	LsiLogic
Disque virtuel	Appareil virtuel (appliance)-disk001.vmdk
Dossier de base	D:\VirtualPC\CSNTS
Groupe primaire	/CSNTS

Système virtuel 2	
Nom	Debian-Training-Webmail
Description	Stormshield Trainings Debian Server VM...
Système d'exploitation invité	Debian (32-bit)
Processeur	1
Mémoire vive	96 MB

Machine Base Folder: D:\VirtualPC\CSNTS

Politique d'adresse MAC : Générer de nouvelles adresses MAC pour toutes les interfaces réseau

Options supplémentaires : Importer les disques durs comme VDI

L'appareil n'est pas signé

Valeurs par défaut Importer Annuler

← Importer un appareil virtuel

Paramètres de l'appareil virtuel

Voici les machines virtuelles décrites dans l'appareil virtuel et les paramètres suggérés pour les machines importées. Vous pouvez en changer certains en double-cliquant dessus et désactiver les autres avec les cases à cocher.

Système virtuel 1	
Nom	Graphical_client
Description	Linux with graphic desktop for SNS labs
Système d'exploitation invité	Debian (64-bit)
Processeur	1
Mémoire vive	1024 MB
DVD	<input checked="" type="checkbox"/>
Contrôleur USB	<input checked="" type="checkbox"/>
Carte son	<input checked="" type="checkbox"/> ICH AC97
Carte réseau	<input checked="" type="checkbox"/> Intel PRO/1000 MT Desktop (82540EM)
Contrôleur de stockage (IDE)	PIIX4
Contrôleur de stockage (IDE)	PIIX4
Contrôleur de stockage (SATA)	AHCI
Disque virtuel	Client TRAINING V1.4-disk001.vmdk
Dossier de base	D:\VirtualPC\CSNTS
Groupe primaire	/CSNTS

Machine Base Folder: D:\VirtualPC\CSNTS

Politique d'adresse MAC : Générer de nouvelles adresses MAC pour toutes les interfaces réseau

Options supplémentaires : Importer les disques durs comme VDI

L'appareil n'est pas signé

Valeurs par défaut Importer Annuler

* Renommez les VM en suffixant par A ou B selon le site et vérifier les connexions réseaux. * Interfaces du SNS :

 **Général**

Nom : SNS EVA1 V4 A
Système d'exploitation : FreeBSD (64-bit)
Groupes : CSNTS

 **System**

Mémoire vive : 1024 Mo
Ordre d'amorçage : Disque dur, Optique
Accélération : VT-x/AMD-V , Pagination imbriquée, PAE/NX

 **Affichage**

Mémoire vidéo : 16 Mo
Contrôleur graphique : VBoxVGA
Serveur de bureau à distance : Désactivé
Enregistrement : Désactivé

 **Stockage**

Contrôleur : SCSI
SCSI Port 0: Appareil virtuel (appliance)-disk001.vdi (Normal, 10,00 Gio)

 **Audio**

Désactivé

 **Réseau**

Interface 1: Intel PRO/1000 MT Desktop (Réseau NAT, 'NatNetwork')
Interface 2: Intel PRO/1000 MT Desktop (Réseau interne, 'LAN_IN_A')
Interface 3: Intel PRO/1000 MT Desktop (Réseau interne, 'LAN_DMZ1_A')

 **USB**

Désactivé

 **Dossiers partagés**

Aucun

 **Description**

STORMSHIELD NETWORK SECURITY Multifunction Firewall

* Interfaces du serveur Debian :

 **Général**

Nom : Debian-Training-Webmail_A
Système d'exploitation : Debian (32-bit)
Groupes : CSNTS

 **System**

Mémoire vive : 96 Mo
Ordre d'amorçage : Disque dur
Accélération : VT-x/AMD-V , Pagination imbriquée, PAE/NX , Paravirtualisation KVM

 **Affichage**

Mémoire vidéo : 4 Mo
Contrôleur graphique : VBoxVGA
Serveur de bureau à distance : Désactivé
Enregistrement : Désactivé

 **Stockage**

Contrôleur : IDE Controller
Contrôleur : SCSI Controller
SCSI Port 0: Appareil virtuel (appliance)-disk002.vdi (Normal, 4,00 Gio)
SCSI Port 1: [Lecteur optique] Vide

 **Audio**

Désactivé

 **Réseau**

Interface 1: PCnet-FAST III (Réseau interne, 'LAN_DMZ1_A')

 **USB**

Désactivé

 **Dossiers partagés**

Aucun

 **Description**

Stormshield Trainings Debian Server VM
updated 20191223 by LGE
DNS resolution of all Companies' FQDN
Multi conf scripts for different architectures
VM Server for testing during the SNS LABs

* Interfaces du client Debian graphique :

Général
 Nom : Graphical_client_A
 Système d'exploitation : Debian (64-bit)
 Groupes : CSNTS

System
 Mémoire vive : 1024 Mo
 Ordre d'amorçage : Optique, Disque dur
 Accélération : VT-x/AMD-V , Pagination imbriquée, Paravirtualisation KVM

Affichage
 Mémoire vidéo : 16 Mo
 Contrôleur graphique : VMSVGA
 Serveur de bureau à distance : Désactivé
 Enregistrement : Désactivé

Stockage
 Contrôleur : IDE
 Maître secondaire IDE : [Lecteur optique] Vide
 Contrôleur : SATA
 Port SATA 0 : Client_TRAINING_V1.4-disk001.vdi (Normal, 8,00 Gio)

Audio
 Pilote hôte : Windows DirectSound
 Contrôleur : ICH AC97

Réseau
 Interface 1: Intel PRO/1000 MT Desktop (Réseau interne, 'LAN_IN_A')

USB
 Contrôleur USB : OHCI
 Filtres de périphérique : 0 (0 actif)

Dossiers partagés
 Aucun

Description
 Linux with graphic desktop for SNS labs

=== Création des snapshots === * Créez un snapshot des 3 VM === Test de bon fonctionnement === * Lancez le parefeu SNSEVA1V4A * Lancez GraphicalclientA ; * Ouvrez une session sur GraphicalclientA avec le compte user mot de passe user ; * Exécutez le script situé sur le bureau et qui se nomme networkconfig.sh : cliquez sur le bouton Run in Terminal et choisir SNS car le firewall est encore en mode usine : * Saisir Y puis sns ; le mot de passe par défaut est toor * Lancez le terminal et vérifiez l'@IP (10.0.0.2/8) puis faites un ping vers 10.0.0.254 (SNS) * Depuis la VM GraphicalclientA connectez-vous à l'interface d'administration avec le navigateur à l'URL <https://10.0.0.254/admin> avec le compte admin et le mot de passe admin. ==== Création de l'agence A ==== * Importez le package Plateforme-pedagogique-CSNx-v4-FW-DEBIAN.ova dans VirtualBox en réinitialisant l'adresse MAC de chaque interface → Firewall en configuration usine. * Importez la Debian Graphique à partir du package ClientTRAININGV1.4.ova.

← Importer un appareil virtuel

Paramètres de l'appareil virtuel

Voici les machines virtuelles décrites dans l'appareil virtuel et les paramètres suggérés pour les machines importées. Vous pouvez en changer certains en double-cliquant dessus et désactiver les autres avec les cases à cocher.

Système virtuel 1	
Nom	SNS_EVA1_V4
Description	STORMSHIELD NETWORK SECURITY Multifunction Firewall
Système d'exploitation invité	FreeBSD (64-bit)
Processeur	1
Mémoire vive	1024 MB
Carte réseau	<input checked="" type="checkbox"/> Intel PRO/1000 MT Desktop (82540EM)
Carte réseau	<input checked="" type="checkbox"/> Intel PRO/1000 MT Desktop (82540EM)
Carte réseau	<input checked="" type="checkbox"/> Intel PRO/1000 MT Desktop (82540EM)
Contrôleur de stockage (SCSI)	LsiLogic
Disque virtuel	Appareil virtuel (appliance)-disk001.vmdk
Dossier de base	D:\VirtualPC\CSNTS
Groupe primaire	/CSNTS

Système virtuel 2	
Nom	Debian-Training-Webmail
Description	Stormshield Trainings Debian Server VM...
Système d'exploitation invité	Debian (32-bit)
Processeur	1
Mémoire vive	96 MB

Machine Base Folder: D:\VirtualPC\CSNTS

Politique d'adresse MAC : Générer de nouvelles adresses MAC pour toutes les interfaces réseau

Options supplémentaires : Importer les disques durs comme VDI

L'appareil n'est pas signé

Valeurs par défaut Importer Annuler

← Importer un appareil virtuel

Paramètres de l'appareil virtuel

Voici les machines virtuelles décrites dans l'appareil virtuel et les paramètres suggérés pour les machines importées. Vous pouvez en changer certains en double-cliquant dessus et désactiver les autres avec les cases à cocher.

Système virtuel 1	
Nom	Graphical_client
Description	Linux with graphic desktop for SNS labs
Système d'exploitation invité	Debian (64-bit)
Processeur	1
Mémoire vive	1024 MB
DVD	<input checked="" type="checkbox"/>
Contrôleur USB	<input checked="" type="checkbox"/>
Carte son	<input checked="" type="checkbox"/> ICH AC97
Carte réseau	<input checked="" type="checkbox"/> Intel PRO/1000 MT Desktop (82540EM)
Contrôleur de stockage (IDE)	PIIX4
Contrôleur de stockage (IDE)	PIIX4
Contrôleur de stockage (SATA)	AHCI
Disque virtuel	Client TRAINING V1.4-disk001.vmdk
Dossier de base	D:\VirtualPC\CSNTS
Groupe primaire	/CSNTS

Machine Base Folder: D:\VirtualPC\CSNTS

Politique d'adresse MAC : Générer de nouvelles adresses MAC pour toutes les interfaces réseau

Options supplémentaires : Importer les disques durs comme VDI

L'appareil n'est pas signé

Valeurs par défaut Importer Annuler

* Renommez les VM en suffixant par A ou B selon le site et vérifier les connexions réseaux. * Interfaces du SNS :

 **Général**

Nom : SNS EVA1 V4 A
Système d'exploitation : FreeBSD (64-bit)
Groupes : CSNTS

 **System**

Mémoire vive : 1024 Mo
Ordre d'amorçage : Disque dur, Optique
Accélération : VT-x/AMD-V , Pagination imbriquée, PAE/NX

 **Affichage**

Mémoire vidéo : 16 Mo
Contrôleur graphique : VBoxVGA
Serveur de bureau à distance : Désactivé
Enregistrement : Désactivé

 **Stockage**

Contrôleur : SCSI
SCSI Port 0: Appareil virtuel (appliance)-disk001.vdi (Normal, 10,00 Gio)

 **Audio**

Désactivé

 **Réseau**

Interface 1: Intel PRO/1000 MT Desktop (Réseau NAT, 'NatNetwork')
Interface 2: Intel PRO/1000 MT Desktop (Réseau interne, 'LAN_IN_A')
Interface 3: Intel PRO/1000 MT Desktop (Réseau interne, 'LAN_DMZ1_A')

 **USB**

Désactivé

 **Dossiers partagés**

Aucun

 **Description**

STORMSHIELD NETWORK SECURITY Multifunction Firewall

* Interfaces du serveur Debian :

 **Général**

Nom : Debian-Training-Webmail_A
Système d'exploitation : Debian (32-bit)
Groupes : CSNTS

 **System**

Mémoire vive : 96 Mo
Ordre d'amorçage : Disque dur
Accélération : VT-x/AMD-V , Pagination imbriquée, PAE/NX , Paravirtualisation KVM

 **Affichage**

Mémoire vidéo : 4 Mo
Contrôleur graphique : VBoxVGA
Serveur de bureau à distance : Désactivé
Enregistrement : Désactivé

 **Stockage**

Contrôleur : IDE Controller
Contrôleur : SCSI Controller
SCSI Port 0: Appareil virtuel (appliance)-disk002.vdi (Normal, 4,00 Gio)
SCSI Port 1: [Lecteur optique] Vide

 **Audio**

Désactivé

 **Réseau**

Interface 1: PCnet-FAST III (Réseau interne, 'LAN_DMZ1_A')

 **USB**

Désactivé

 **Dossiers partagés**

Aucun

 **Description**

Stormshield Trainings Debian Server VM
updated 20191223 by LGE
DNS resolution of all Companies' FQDN
Multi conf scripts for different architectures
VM Server for testing during the SNS LABs

* Interfaces du client Debian graphique :

 **Général**

Nom : Graphical_client_A
Système d'exploitation : Debian (64-bit)
Groupes : CSNTS

 **System**

Mémoire vive : 1024 Mo
Ordre d'amorçage : Optique, Disque dur
Accélération : VT-x/AMD-V , Pagination imbriquée, Paravirtualisation KVM

 **Affichage**

Mémoire vidéo : 16 Mo
Contrôleur graphique : VMSVGA
Serveur de bureau à distance : Désactivé
Enregistrement : Désactivé

 **Stockage**

Contrôleur : IDE
Maître secondaire IDE : [Lecteur optique] Vide
Contrôleur : SATA
Port SATA 0 : Client_TRAINING_V1.4-disk001.vdi (Normal, 8,00 Gio)

 **Audio**

Pilote hôte : Windows DirectSound
Contrôleur : ICH AC97

 **Réseau**

Interface 1: Intel PRO/1000 MT Desktop (Réseau interne, 'LAN_IN_A')

 **USB**

Contrôleur USB : OHCI
Filtres de périphérique : 0 (0 actif)

 **Dossiers partagés**

Aucun

 **Description**

Linux with graphic desktop for SNS labs

=== Création des snapshots === * Créez un snapshot des 3 VM === Test de bon fonctionnement === * Lancez le parefeu SNSEVA1V4A * Lancez GraphicalclientA ; * Ouvrez une session sur GraphicalclientA avec le compte user mot de passe user ; * Exécutez le script situé sur le bureau et qui se nomme networkconfig.sh : cliquez sur le bouton Run in Terminal et choisir SNS car le firewall est encore en mode usine : * Saisir Y puis sns ; le mot de passe par défaut est toor * Lancez le terminal et vérifiez l'@IP (10.0.0.2/8) puis faites un ping vers 10.0.0.254 (SNS) * Depuis la VM GraphicalclientA connectez-vous à l'interface d'administration avec le navigateur à l'URL <https://10.0.0.254/admin> avec le compte admin et le mot de passe admin. ==== Création de l'agence A ==== * Importez le package Plateforme-pedagogique-CSNx-v4-FW-DEBIAN.ova dans VirtualBox en réinitialisant l'adresse MAC de chaque interface → Firewall en configuration usine. * Importez la Debian Graphique à partir du package ClientTRAININGV1.4.ova.

← Importer un appareil virtuel

Paramètres de l'appareil virtuel

Voici les machines virtuelles décrites dans l'appareil virtuel et les paramètres suggérés pour les machines importées. Vous pouvez en changer certains en double-cliquant dessus et désactiver les autres avec les cases à cocher.

Système virtuel 1	
Nom	SNS_EVA1_V4
Description	STORMSHIELD NETWORK SECURITY Multifunction Firewall
Système d'exploitation invité	FreeBSD (64-bit)
Processeur	1
Mémoire vive	1024 MB
Carte réseau	<input checked="" type="checkbox"/> Intel PRO/1000 MT Desktop (82540EM)
Carte réseau	<input checked="" type="checkbox"/> Intel PRO/1000 MT Desktop (82540EM)
Carte réseau	<input checked="" type="checkbox"/> Intel PRO/1000 MT Desktop (82540EM)
Contrôleur de stockage (SCSI)	LsiLogic
Disque virtuel	Appareil virtuel (appliance)-disk001.vmdk
Dossier de base	D:\VirtualPC\CSNTS
Groupe primaire	/CSNTS

Système virtuel 2	
Nom	Debian-Training-Webmail
Description	Stormshield Trainings Debian Server VM...
Système d'exploitation invité	Debian (32-bit)
Processeur	1
Mémoire vive	96 MB

Machine Base Folder: D:\VirtualPC\CSNTS

Politique d'adresse MAC : Générer de nouvelles adresses MAC pour toutes les interfaces réseau

Options supplémentaires : Importer les disques durs comme VDI

L'appareil n'est pas signé

Valeurs par défaut Importer Annuler

← Importer un appareil virtuel

Paramètres de l'appareil virtuel

Voici les machines virtuelles décrites dans l'appareil virtuel et les paramètres suggérés pour les machines importées. Vous pouvez en changer certains en double-cliquant dessus et désactiver les autres avec les cases à cocher.

Système virtuel 1	
Nom	Graphical_client
Description	Linux with graphic desktop for SNS labs
Système d'exploitation invité	Debian (64-bit)
Processeur	1
Mémoire vive	1024 MB
DVD	<input checked="" type="checkbox"/>
Contrôleur USB	<input checked="" type="checkbox"/>
Carte son	<input checked="" type="checkbox"/> ICH AC97
Carte réseau	<input checked="" type="checkbox"/> Intel PRO/1000 MT Desktop (82540EM)
Contrôleur de stockage (IDE)	PIIX4
Contrôleur de stockage (IDE)	PIIX4
Contrôleur de stockage (SATA)	AHCI
Disque virtuel	Client TRAINING V1.4-disk001.vmdk
Dossier de base	D:\VirtualPC\CSNTS
Groupe primaire	/CSNTS

Machine Base Folder: D:\VirtualPC\CSNTS

Politique d'adresse MAC : Générer de nouvelles adresses MAC pour toutes les interfaces réseau

Options supplémentaires : Importer les disques durs comme VDI

L'appareil n'est pas signé

Valeurs par défaut Importer Annuler

* Renommez les VM en suffixant par A ou B selon le site et vérifier les connexions réseaux. * Interfaces du SNS :

 **Général**

Nom : SNS EVA1 V4 A
Système d'exploitation : FreeBSD (64-bit)
Groupes : CSNTS

 **System**

Mémoire vive : 1024 Mo
Ordre d'amorçage : Disque dur, Optique
Accélération : VT-x/AMD-V , Pagination imbriquée, PAE/NX

 **Affichage**

Mémoire vidéo : 16 Mo
Contrôleur graphique : VBoxVGA
Serveur de bureau à distance : Désactivé
Enregistrement : Désactivé

 **Stockage**

Contrôleur : SCSI
SCSI Port 0: Appareil virtuel (appliance)-disk001.vdi (Normal, 10,00 Gio)

 **Audio**

Désactivé

 **Réseau**

Interface 1: Intel PRO/1000 MT Desktop (Réseau NAT, 'NatNetwork')
Interface 2: Intel PRO/1000 MT Desktop (Réseau interne, 'LAN_IN_A')
Interface 3: Intel PRO/1000 MT Desktop (Réseau interne, 'LAN_DMZ1_A')

 **USB**

Désactivé

 **Dossiers partagés**

Aucun

 **Description**

STORMSHIELD NETWORK SECURITY Multifunction Firewall

* Interfaces du serveur Debian :

 **Général**

Nom : Debian-Training-Webmail_A
Système d'exploitation : Debian (32-bit)
Groupes : CSNTS

 **System**

Mémoire vive : 96 Mo
Ordre d'amorçage : Disque dur
Accélération : VT-x/AMD-V , Pagination imbriquée, PAE/NX , Paravirtualisation KVM

 **Affichage**

Mémoire vidéo : 4 Mo
Contrôleur graphique : VBoxVGA
Serveur de bureau à distance : Désactivé
Enregistrement : Désactivé

 **Stockage**

Contrôleur : IDE Controller
Contrôleur : SCSI Controller
SCSI Port 0: Appareil virtuel (appliance)-disk002.vdi (Normal, 4,00 Gio)
SCSI Port 1: [Lecteur optique] Vide

 **Audio**

Désactivé

 **Réseau**

Interface 1: PCnet-FAST III (Réseau interne, 'LAN_DMZ1_A')

 **USB**

Désactivé

 **Dossiers partagés**

Aucun

 **Description**

Stormshield Trainings Debian Server VM
updated 20191223 by LGE
DNS resolution of all Companies' FQDN
Multi conf scripts for different architectures
VM Server for testing during the SNS LABs

* Interfaces du client Debian graphique :

 **Général**

Nom : Graphical_client_A
Système d'exploitation : Debian (64-bit)
Groupes : CSNTS

 **System**

Mémoire vive : 1024 Mo
Ordre d'amorçage : Optique, Disque dur
Accélération : VT-x/AMD-V , Pagination imbriquée, Paravirtualisation KVM

 **Affichage**

Mémoire vidéo : 16 Mo
Contrôleur graphique : VMSVGA
Serveur de bureau à distance : Désactivé
Enregistrement : Désactivé

 **Stockage**

Contrôleur : IDE
Maître secondaire IDE : [Lecteur optique] Vide
Contrôleur : SATA
Port SATA 0 : Client_TRAINING_V1.4-disk001.vdi (Normal, 8,00 Gio)

 **Audio**

Pilote hôte : Windows DirectSound
Contrôleur : ICH AC97

 **Réseau**

Interface 1: Intel PRO/1000 MT Desktop (Réseau interne, 'LAN_IN_A')

 **USB**

Contrôleur USB : OHCI
Filtres de périphérique : 0 (0 actif)

 **Dossiers partagés**

Aucun

 **Description**

Linux with graphic desktop for SNS labs

==== Création des snapshots ==== * Créez un snapshot des 3 VM ==== Création de l'agence B ==== * Clonez les 3 VM en **clone intégral** en cliquant-droit sur les VM : * Renommez les VM en les suffixant par B ; * Réinitialisez les adresses MAC ; * Modifiez les interfaces réseau en les suffixant par B. * Clone du SNS :

← Cloner la machine virtuelle

Nom de la nouvelle machine et chemin

Veillez choisir un nom et accessoirement un dossier pour la nouvelle machine virtuelle. La nouvelle machine sera un clone de la machine **SNS_EVA1_V4_A**.

Nom :

Chemin :

Politique d'adresse MAC :

Options supplémentaires : Préserver les noms de disque
 Préserver les UUID du matériel

* Clone du serveur Debian :

← Cloner la machine virtuelle

Nom de la nouvelle machine et chemin

Veillez choisir un nom et accessoirement un dossier pour la nouvelle machine virtuelle. La nouvelle machine sera un clone de la machine **Debian-Training-Webmail_A**.

Nom :

Chemin :

Politique d'adresse MAC :

Options supplémentaires : Préserver les noms de disque
 Préserver les UUID du matériel

* Clone du client Debian graphique :

← Cloner la machine virtuelle

Nom de la nouvelle machine et chemin

Veillez choisir un nom et accessoirement un dossier pour la nouvelle machine virtuelle. La nouvelle machine sera un clone de la machine **Graphical_client_A**.

Nom :

Chemin :

Politique d'adresse MAC :

Options supplémentaires : Préserver les noms de disque
 Préserver les UUID du matériel

==== Création des snapshots ==== * Créez un snapshot des 3 VM ==== Test de bon fonctionnement ==== * Lancez le parefeu **SNSEVA1V4B** * Lancez **GraphicalclientB** ; * Ouvrez une session sur **GraphicalclientA** avec le compte **user** mot de passe **user** ; * Exécutez le script situé sur le bureau et qui se nomme **networkconfig.sh** : cliquez sur le bouton **Run in Terminal** et choisissez **SNS** car le firewall est encore en mode usine : * Saisir **Y** puis **sns** ; le mot de passe par défaut est **toor** * Lancez le terminal et vérifiez l'@IP (10.0.0.2/8) puis faites un ping vers 10.0.0.254 (SNS) * Depuis la VM **GraphicalclientB** connectez-vous à l'interface d'administration avec le navigateur à l'URL <https://10.0.0.254/admin> avec le compte **admin** et le mot de passe **admin**. ===== Phase 1 Prise en main - configuration initiale ===== La configuration d'usine par défaut du pare-feu SNS (boîtier ou appliance VM laboratoire) est la suivante : * la première interface du pare-feu SNS physique est nommée « **OUT** », * la seconde « **IN** » * et le reste des interfaces « **DMZx** ». L'interface **OUT** est une interface externe qui est utilisée pour connecter le pare-feu SNS à Internet. Le reste des interfaces sont internes et servent principalement à connecter le pare-feu SNS à des réseaux locaux internes.

La distinction **interne/externe** pour les interfaces du SNS permet de se protéger contre les attaques d'usurpation d'adresse IP.

Toutes les interfaces sont incluses dans un **bridge** dont l'adresse est **10.0.0.254/8**. Un **serveur DHCP** est actif sur toutes les interfaces du bridge et il distribue des adresses IP comprises entre **10.0.0.10** et **10.0.0.100**. L'accès à l'interface web de configuration du pare-feu SNS se fait avec l'url : <https://10.0.0.254> Par défaut, seul le compte système **admin** (mot de passe par défaut **admin**), disposant de tous les privilèges sur le boîtier, existe et peut se connecter.

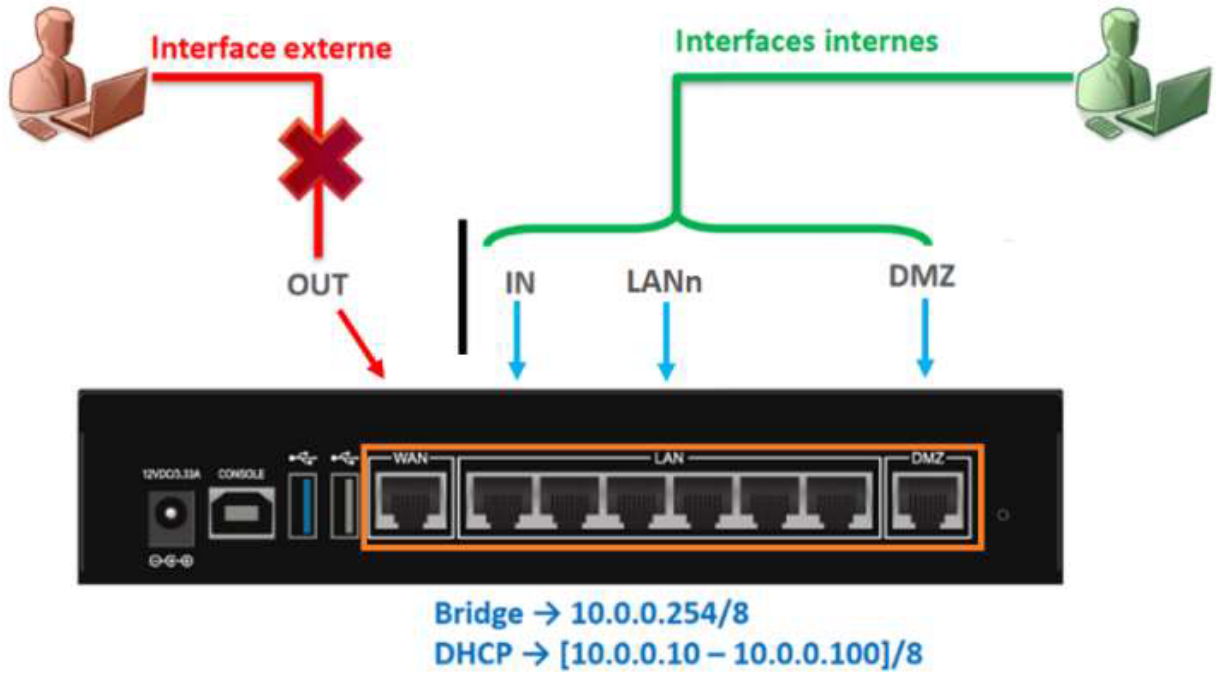

==== Retour Accueil Stormshield ===== * Stormshield

From:
/ - **Les cours du BTS SIO**

Permanent link:
[/doku.php/reseau/stormshield/miseenplacelab?rev=1631478723](https://doku.php/reseau/stormshield/miseenplacelab?rev=1631478723)

Last update: **2021/09/12 22:32**

